

АС-1014

Гибкая труба 1 1/4" x 40 : max длина – 650 мм



материал гибкой трубы	полипропилен
входное отверстие	1 1/4"
выходное отверстие, мм	40
длина гибкой трубы, мм	320–650
торцевая прокладка в комплекте	1 шт.
вес штуки нетто, кг	0,081
количество в коробке, шт	140
вес коробки брутто (+/- 0,1), кг	12,450
объем коробки, м.куб	0,096

АС-10141

Гибкая труба 1 1/4" x 40 : max длина – 850 мм



материал гибкой трубы	полипропилен
входное отверстие	1 1/4"
выходное отверстие, мм	40
длина гибкой трубы, мм	360–850
торцевая прокладка в комплекте	1 шт.
вес штуки нетто, кг	0,121
количество в коробке, шт	120
вес коробки брутто (+/- 0,1), кг	15,650
объем коробки, м.куб	0,096

АС-10142

Гибкая труба 1 1/4" x 40 : max длина – 1250 мм



материал гибкой трубы	полипропилен
входное отверстие	1 1/4"
выходное отверстие, мм	40
длина гибкой трубы, мм	470–1250
торцевая прокладка в комплекте	1 шт.
вес штуки нетто, кг	0,126
количество в коробке, шт	85
вес коробки брутто (+/- 0,1), кг	11,850

АС-1015

Гибкая труба 1 1/4" x 40/50 : max длина – 650 мм



материал гибкой трубы	полипропилен
входное отверстие	1 1/4"
выходное отверстие, мм	40/50
длина гибкой трубы, мм	320–650
торцевая прокладка в комплекте	1 шт.
вес штуки нетто, кг	0,088
количество в коробке, шт	115
вес коробки брутто (+/- 0,1), кг	11,200
объем коробки, м.куб	0,096

АС-10151

Гибкая труба 1 1/4" x 40/50 : max длина – 850 мм



материал гибкой трубы	полипропилен
входное отверстие	1 1/4"
выходное отверстие, мм	40/50
длина гибкой трубы, мм	360–850
торцевая прокладка в комплекте	1 шт.
вес штуки нетто, кг	0,104
количество в коробке, шт	100
вес коробки брутто (+/- 0,1), кг	11,500
объем коробки, м.куб	0,096

АС-10152

Гибкая труба 1 1/4" x 40/50 : max длина – 1250 мм



материал гибкой трубы	полипропилен
входное отверстие	1 1/4"
выходное отверстие, мм	40/50
длина гибкой трубы, мм	470–1250
торцевая прокладка в комплекте	1 шт.
вес штуки нетто, кг	0,130
количество в коробке, шт	75
вес коробки брутто (+/- 0,1), кг	10,850

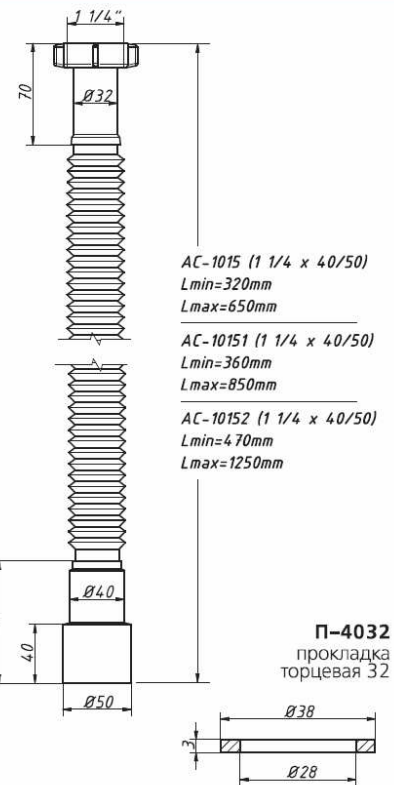
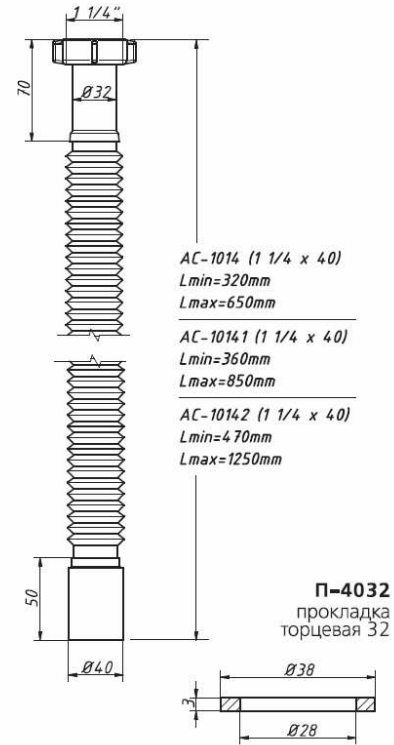

ГИБКИЕ ТРУБЫ

гибкие трубы

АС-1016

Гибкая труба 40-32 : max длина – 650 мм



материал гибкой трубы	полипропилен
входное отверстие	40
выходное отверстие, мм	32
длина гибкой трубы, мм	320-650

вес штуки нетто, кг	0,071
количество в коробке, шт	155
вес коробки брутто (+/- 0,1), кг	12,050
размер коробки, мм	510 x 370 x 510
объем коробки, м.куб	0,096
кол-во коробок на палете	20

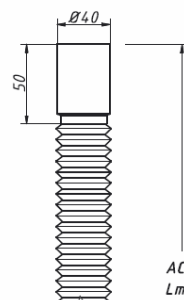

АС-1016 (40-32)
L_{min}=320mm
L_{max}=650mm

АС-10162

Гибкая труба 40-32 : max длина – 1250 мм



материал гибкой трубы	полипропилен
входное отверстие	40
выходное отверстие, мм	32
длина гибкой трубы, мм	470-1250

вес штуки нетто, кг	0,114
количество в коробке, шт	100
вес коробки брутто (+/- 0,1), кг	12,450
размер коробки, мм	510 x 370 x 510
объем коробки, м.куб	0,096
кол-во коробок на палете	20

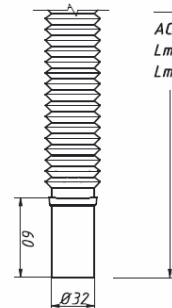

АС-10162 (40-32)
L_{min}=470mm
L_{max}=1250mm

АС-1017

Гибкая труба 1 1/2" x 32 : max длина – 650 мм



материал гибкой трубы	полипропилен
входное отверстие	1 1/2"
выходное отверстие, мм	32
длина гибкой трубы, мм	320-650
торцевая прокладка в комплекте	1 шт.

вес штуки нетто, кг	0,089
количество в коробке, шт	115
вес коробки брутто (+/- 0,1), кг	11,300
размер коробки, мм	510 x 370 x 510
объем коробки, м.куб	0,096
кол-во коробок на палете	20

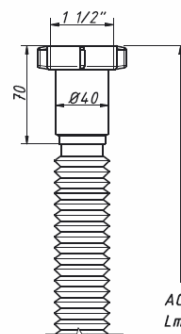

АС-1017 (1 1/2 x 32)
L_{min}=320mm
L_{max}=650mm

АС-10172

Гибкая труба 1 1/2" x 32 : max длина – 1250 мм



материал гибкой трубы	полипропилен
входное отверстие	1 1/2"
выходное отверстие, мм	32
длина гибкой трубы, мм	470-1250
торцевая прокладка в комплекте	1 шт.

вес штуки нетто, кг	0,129
количество в коробке, шт	85
вес коробки брутто (+/- 0,1), кг	12,100
размер коробки, мм	510 x 370 x 510
объем коробки, м.куб	0,096
кол-во коробок на палете	20

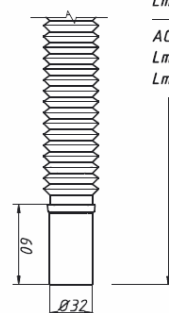

АС-10172 (1 1/2 x 32)
L_{min}=470mm
L_{max}=1250mm

П-4040
прокладка
торцевая 40

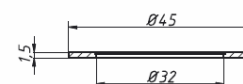

АС-1018

Гибкая труба 1 1/4" x 32 : max длина – 650 мм



материал гибкой трубы	полипропилен
входное отверстие	1 1/4"
выходное отверстие, мм	32
длина гибкой трубы, мм	320–650
торцевая прокладка в комплекте	1 шт.
вес штуки нетто, кг	0,080
количество в коробке, шт	135
вес коробки брутто (+/- 0,1), кг	11,850
размер коробки, мм	510 x 370 x 510
объем коробки, м.куб	0,096
кол-во коробок на палете	20

АС-10182

Гибкая труба 1 1/4" x 32 : max длина – 1250 мм



материал гибкой трубы	полипропилен
входное отверстие	1 1/4"
выходное отверстие, мм	32
длина гибкой трубы, мм	470–1250
торцевая прокладка в комплекте	1 шт.
вес штуки нетто, кг	0,121
количество в коробке, шт	80
вес коробки брутто (+/- 0,1), кг	10,800
размер коробки, мм	510 x 370 x 510
объем коробки, м.куб	0,096
кол-во коробок на палете	20

